



## КОЛЬОРОВИЙ ТЕЛЕВІЗОР

# ІНСТРУКЦІЯ З ЕКСПЛУАТАЦІЇ

Дякуємо Вам за придбання цього кольорового телевізора JVC.  
Щоб переконатися в тому, що Ви вмієте користуватися Вашим новим телевізором, будь ласка, спочатку уважно прочитайте цю інструкцію користувача.

**AV-1406AE**  
**AV-1406FE**  
**AV-1407AE**  
**AV-1407FE**  
**AV-2106BE**  
**AV-2106CE**  
**AV-2106TE**  
**AV-2106YE**  
**AV-2106WE**  
**AV-2108CE**  
**AV-2108TE**  
**AV-2108WE**

## Зміст

<b>Заходи безпеки</b>	<b>2</b>
<b>Підготовка</b>	<b>3</b>
1 Перевірте, яку модель пульта дистанційного керування Ви маєте .....	3
2 Вставлення батарей .....	3
3 Приєднання антени та зовнішніх пристроїв .....	4
4 Приєднання шнура живлення .....	6
5 ПОПЕРЕДНЯ НАСТРОЙКА .....	6
<b>Основне керування</b>	<b>7</b>
<b>Кнопки пульта дистанційного керування та їх функції</b>	<b>8</b>
Кнопка PICTURE MODE .....	8
Кнопка COLOUR SYSTEM .....	8
Кнопка SOUND SYSTEM .....	8
Кнопка DISPLAY .....	9
Кнопка RETURN + .....	9
Кнопка CHANNEL SCAN .....	9
Кнопка MUTING .....	9
Кнопка OFF TIMER .....	9
<b>Користування меню телевізора</b>	<b>10</b>
Основне керування .....	10
ТАЙМЕР ВКЛ .....	11
ВХІД .....	11
VNR .....	12
АВТО ВИКЛ .....	12
БЛОКУВАННЯ .....	12
БЛАКИТНИЙ ЕКРАН .....	13
ПОПЕРЕДНЯ НАСТРОЙКА .....	14
МОВА .....	14
АВТО НАСТРОЙКА .....	14
РУЧНА НАСТРОЙКА .....	15
ПРОПУСК .....	16
Регулювання зображення .....	16
<b>Користування кнопками на телевізорі</b>	<b>17</b>
<b>Пошук несправностей</b>	<b>19</b>
<b>Технічні характеристики</b>	<b>20</b>

## ПОПЕРЕЖДЕННЯ

- Щоб запобігти виникненню пожежі або удару струмом, оберігайте телевізор від впливу дощу або вологи.

## ОБЕРЕЖНО

- Підключайте телевізор лише до такого джерела струму, яке вказане на задній панелі телевізора.
- Уникайте пошкодження шнура живлення та штепсельної вилки. Якщо Ви вимикаєте телевізор з розетки, витягуйте його лише за штепсельну вилку. Не тяніть за шнур живлення.
- В жодному випадку не блокуйте та не перекривайте вентиляційних отворів у корпусі. Ніколи не встановлюйте телевізор у приміщенні, де неможлива добра вентиляція. Встановлюючи телевізор, залишіть навколо нього простір для вентиляції, більший за мінімальну відстань, яка вказана на малюнку.
- Не допускайте попадання сторонніх предметів або рідини всередину отворів у корпусі.
- Якщо це все ж таки сталося, вимкніть телевізор з розетки і викличте спеціаліста з обслуговування. Не намагайтеся полагодити телевізор самостійно або зняти задню панель.
- Живлення даного телевізора можна включити / виключити, приєднавши штепсельну вилку до мереженої розетки / вийнявши з розетки. При установці телевізора Вам необхідно забезпечити достатній простір для приєднання штепсельної вилки до мереженої розетки та виймання з розетки.
- Цей телевізор можна ввімкнути/вимкнути приєднавши/від'єднавши штепсельну вилку до / від розетки змінного струму. Встановлюючи телевізор, залишіть навколо нього достатній простір для приєднання/від'єднання штепсельної вилки до / від розетки змінного струму за допомогою руки.

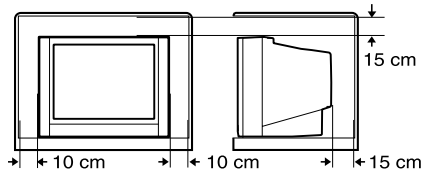

Компанія JVC встановлює термін служби виробів JVC, що дорівнює 7 рокам, за умов дотримання правил експлуатації. Експлуатацію даного виробу може бути продовжено після закінчення терміну служби.

Але ми радимо Вам звернутись до найближчого уповноваженого сервісного центру JVC для перевірки стану даного виробу. Також, якщо є потреба утилізації цього виробу, зверніться за консультацією до найближчого уповноваженого сервісного центру JVC.

# Підготовка

## 1 Перевірте, яку модель пульту дистанційного керування Ви маєте

**RM-C360GY**

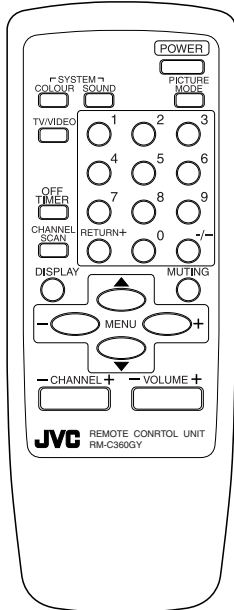

## 2 Вставлення батарей

Правильно вставте дві батареї, звертаючи увагу на розташування полюсів  $\oplus$  та  $\ominus$  і вставляючи спочатку кінець з позначкою  $\ominus$ .

### ОБЕРЕЖНО:

Дотримуйтесь правил користування, вказаних на батарейках.

### Примітки:

- Використовуйте сухі батареї типу AA/R6/UM-3.
- Якщо пульт дистанційного керування не працює належним чином, вставте нові батареї. Батареї, що включені до комплекту, призначені для тестового, а не для постійного використання.

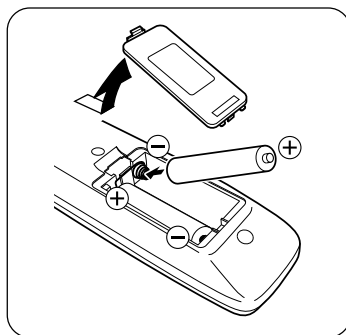

## 3 Приєднання антени та зовнішніх пристроїв

- За більш детальною інформацією звертайтеся до інструкцій користувача, що поставляються з пристроями, які Ви приєднуєте.
- Кабелі для приєднання не включені до комплекту.
- Передні та задні вхідні гнізда AUDIO/VIDEO з'єднані напряму таким чином, що вхідний сигнал для будь-якого гнізда є вхідним сигналом для обох. Ви не можете використовувати для вхідного сигналу одночасно як передні так і задні гнізда. Від'єднайте зовнішній пристрій від одного вхідного гнізда або використайте одне гніздо у якості лише вихідного (для контролю або запису).

## ■ Приєднання антени та відеомагнітофону

### Приєднання антени

Зовнішня антена метрового/дециметрового діапазонів

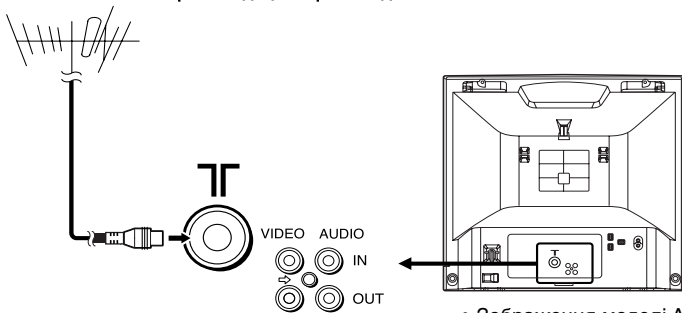

### Зовнішня антена метрового/дециметрового діапазонів

Зовнішня антена метрового/дециметрового діапазонів

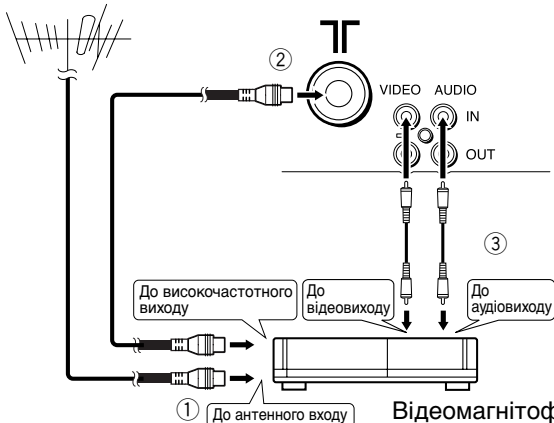

## ■ Приєднання інших зовнішніх пристроїв

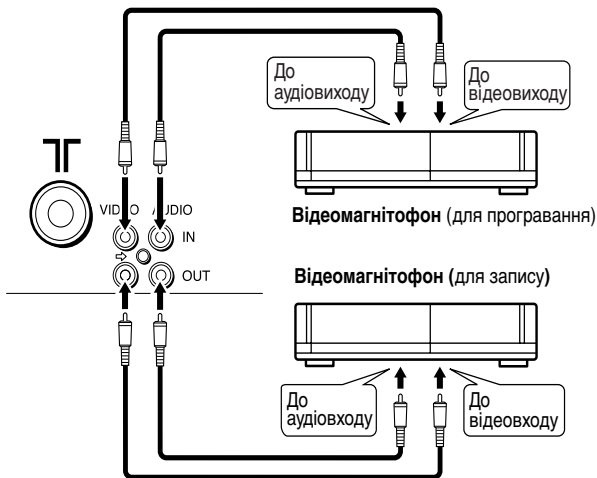

• Зображення моделі AV-2106TE

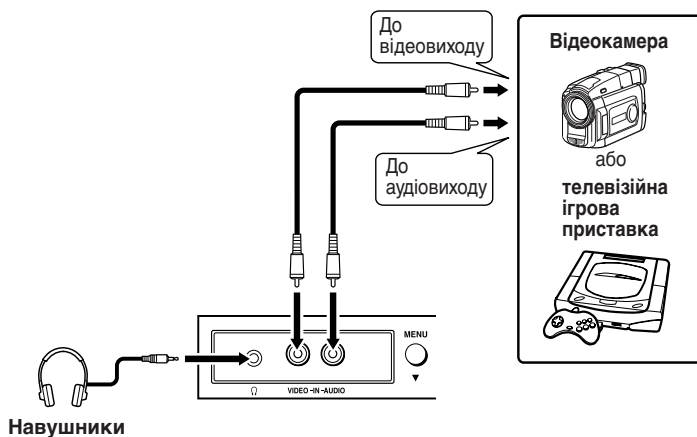

• Зображення моделі AV-2106TE.

- Використовуйте навушники із стереофонічним міні-штекером (3,5 мм у діаметрі). Якщо Ви приєднасте навушники, гучномовці телевізора будуть вимкнені.

## 4 Приєднання шнура живлення

Приєднайте шнур живлення до розетки змінного струму.

Підключайте телевизор лише до такого джерела струму, яке вказане на задній панелі телевизора.

## 5 ПОПЕРЕДНЯ НАСТРОЙКА

Під час першого ввімкнення телевизору, він перейде в режим ПОПЕРЕДНЯ НАСТРОЙКА і на екрані з'явиться логотип компанії JVC. Щоб виконати розділ ПОПЕРЕДНЯ НАСТРОЙКА, дотримуйтесь інструкцій на екрані.

- У випадку зміни установок, наприклад з причини видалення, Ви можете ввімкнути функцію ПОПЕРЕДНЯ НАСТРОЙКА із пункту меню "МЕНЮ 3". Для отримання більш детальної інформації зверніться до стор. 14.

### 1 Натисніть головну кнопку живлення на телевізорі.

Загориться лампочка POWER або POWER/ON TIMER. Після появи на екрані логотипу JVC телевизор автоматично перейде в режим встановлення мови



### 2 Скористайтесь кнопками MENU +/- для вибору мови екранної індикації.

### 3 Натисніть кнопку MENU ▽. Функція АВТО ПРОГРАМУВАННЯ розпочне свою роботу і почне мигати індикатор.

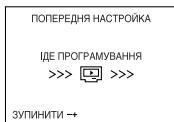

- Щоб завершити роботу функції АВТО ПРОГРАМУВАННЯ, скористайтесь кнопками MENU +/-.

Після натиснення кнопки для зупинки на екрані з'явиться надпис "ПОПЕРЕДНЯ НАСТРОЙКА ДЯКУЮ!"

Після того, як всі канали, що може приймати Ваш телевизор, будуть встановлені, індикація зникне і робота функції АВТО ПРОГРАМУВАННЯ буде завершена.

- Якщо телеканал, який Ви бажаєте переглянути, не встановлено на певний канал, встановіть його за допомогою функції РУЧНА НАСТРОЙКА. Для отримання детальної інформації див. стор. 15.

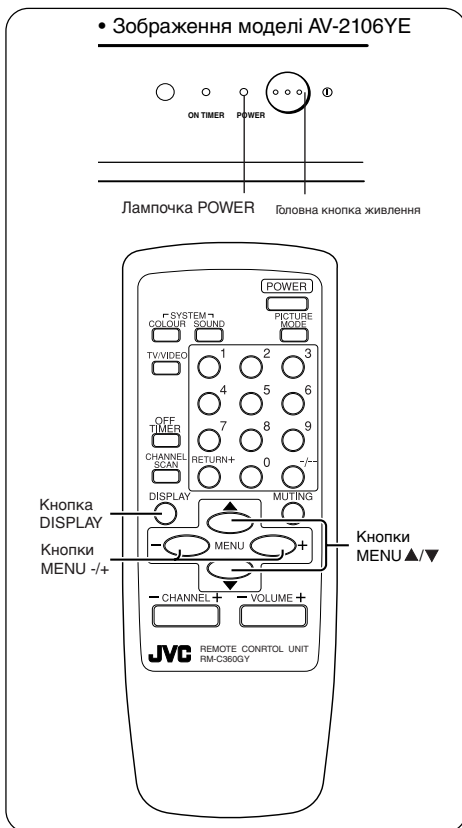

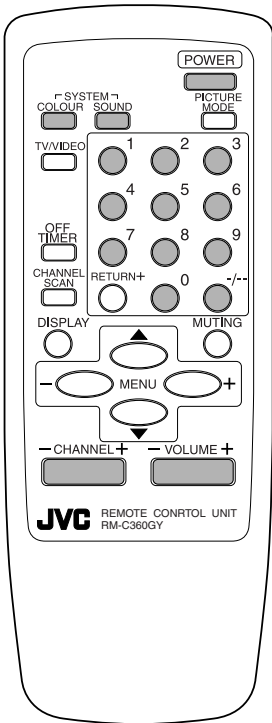

## 1 Натисніть кнопку POWER, щоб ввімкнути Ваш телевізор.

- Якщо Ваш телевізор не ввімкнеться, натисніть головну кнопку живлення на телевізорі, потім ще раз натисніть кнопку POWER.
- Ви також можете ввімкнути Ваш телевізор, натиснувши будь-яку з зазначених нижче кнопок;
  - кнопку CHANNEL +/-
  - цифрові кнопки
  - кнопку TV/VIDEO

## 2 Виберіть канал.

- Натисніть кнопку CHANNEL +/-.
- Вибір каналів цією кнопкою неможливий для тих каналів, для яких функція ПРОПУСК була встановлена в положення "ТАК". Див. стор. 16.
- Натисніть цифрові кнопки для вводу номера каналу.
  - Якщо Ви хочете ввести двозначний номер, натисніть кнопку -/-- для вибору режиму "--", а потім введіть номер каналу.

## 3 Натисніть кнопку VOLUME +/- для регулювання звуку.

## 4 Щоб вимкнути Ваш телевізор, натисніть кнопку POWER.

- Якщо Ви не плануєте використовувати Ваш телевізор протягом тривалого часу або якщо Ви бажаєте зберегти енергію, ми рекомендуємо Вам натискати головну кнопку живлення на телевізорі для вимкнення живлення.

### Якщо зображення є нечітким:

Натисніть кнопку COLOUR SYSTEM для вибору іншої системи кольору, див. стор. 8.

### Якщо звук є нечітким:

Натисніть кнопку SOUND SYSTEM для вибору іншої системи звуку, див. стор. 8.

### Перегляд зображень із зовнішнього пристрою:

Натисніть кнопку TV/VIDEO для вибору режиму ВІДЕО.

- Ви також можете скористатися функцією ВХІД для вибору режиму ВІДЕО. Для отримання детальної інформації див. стор. 11.

# Кнопки пульта дистанційного керування та їх функції

---

## Кнопка PICTURE MODE

---

Ви можете вибрати одну з трьох установок режиму зображення за Вашим бажанням.

**Натисніть цю кнопку для вибору режиму.**

### ЯСКРАВИЙ:

Підвищує контраст та чіткість.

### СТАНДАРТНИЙ:

Стандартизує установки зображення.

### М'ЯКИЙ:

Пом'якшує контраст та чіткість.

- Натиснення на цю кнопку повертає всі установки зображення у пункті меню "МЕНЮ 4" до значень, що використовуються за умовчанням.

## Кнопка COLOUR SYSTEM

---

Якщо зображення нечітке, або немає кольору, змініть поточну систему кольору на іншу систему кольору.

**Натисніть цю кнопку для вибору системи кольору.**

**В режимі TV (канали з 1 по 99 та AV):**

→ АВТО → PAL → SECAM

**В режимі VIDEO:**

→ АВТО → PAL → SECAM

### АВТО:

Автоматичний вибір системи кольору.

- Що стосується систем кольору у кожній країні або регіоні, див. таблицю "Системи трансляції" на стор. 20.
- Якщо зображення не нормалізується у режимі АВТО, змініть режим АВТО на іншу систему кольору.

## Кнопка SOUND SYSTEM

---

Якщо звук нечіткий навіть при нормальному зображенні, змініть поточну систему звуку на іншу систему звуку.

**Натисніть цю кнопку для вибору системи звуку.**

→ B/G → I → D/K

- Що стосується систем звуку у кожній країні або регіоні, див. таблицю "Системи трансляції" на стор. 20.
- Ви не можете вибрати систему звуку у режимі ВІДЕО.



# Кнопки пульта дистанційного керування та їх функції

---

## Кнопка DISPLAY

---

Ви можете ввімкнути постійне відображення номеру поточного каналу, або режиму ВІДЕО.

### Натисніть цю кнопку.

Щоб вимкнути індикацію, натисніть цю кнопку ще раз.

- Якщо вибраний канал або режим ВІДЕО, у якого відсутній вхідний сигнал, індикація вибраного каналу або режиму ВІДЕО залишиться зафіксованою на екрані.

## Кнопка RETURN +

---

Ви можете встановити канал, який часто дивитесь, у якості “каналу для повернення” і повернутись до цього каналу у будь-який час, натиснувши лише одну кнопку.

**Щоб встановити канал у якості каналу для повернення:**

- 1 **Виберіть канал, який Ви хочете встановити у якості каналу для повернення.**
- 2 **Натисніть цю кнопку і утримуйте її, поки не з'явиться напис “RETURN PLUS ЗАПРОГРАМОВАНО !”**.
  - Після вимкнення телевізора установка каналу для повернення буде відмінена.

**Щоб переглянути канал для повернення:**

Натисніть цю кнопку.

- Натискаючи цю кнопку Ви можете переглядати два канали (поточний канал і канал для повернення) по черзі.

**Щоб відмінити установку каналу для повернення:**

- 2 **Натисніть цю кнопку і утримуйте її, поки не з'явиться напис “RETURN PLUS ВІДМІНЕНО !”**.

**Якщо жодний канал не був встановлений у якості каналу для повернення:**

Натиснувши на цю кнопку Ви можете переглянути канал, який був вибраний останнім перед поточним.

## Кнопка CHANNEL SCAN

---

Ви можете швидко переглянути програми всіх телеканалів, які може приймати Ваш телевізор, а також знайти програму, яку хочете переглянути.

### 1 Натисніть цю кнопку, щоб почати сканування телеканалів.

Кожна програма телеканалу буде показана протягом кількох секунд.

- Програми телеканалів, для яких функція ПРОПУСК була встановлена у положення “ТАК”, не будуть показані. (Див. стор. 16.)

### 2 Коли Ви знайдете програму, яку хочете переглянути, натисніть кнопку ще раз щоб зупинити сканування.

## Кнопка MUTING

---

Ви можете миттєво вимкнути звук.

**Натисніть цю кнопку.**

Щоб знову ввімкнути звук, натисніть цю кнопку ще раз.

## Кнопка OFF TIMER

---

Ви можете встановити телевізор на автоматичне вимкнення після встановленого часу.

**Натисніть цю кнопку, щоб вибрати період часу.**

- Ви можете встановлювати період часу з 10-хвилинними інтервалами до максимального значення у 120 хвилин.
- За 1 хвилину до того, як функція ТАЙМЕР ВИКЛ вимкне телевізор, на екрані з'явиться напис “НА ДОБРАНІЧ!”

Щоб побачити час, який залишився, натисніть цю кнопку один раз.

Щоб відмінити функцію ТАЙМЕР ВИКЛ, натисніть цю кнопку і встановіть період часу у значення 0.

- Функція ТАЙМЕР ВИКЛ не вимикає живлення телевізора.

# Користування меню телевізора

Цей телевізор має декілька функцій, якими Ви можете керувати за допомогою меню. Для повного використання всіх функцій телевізора Вам необхідно зрозуміти, як користуватися меню.

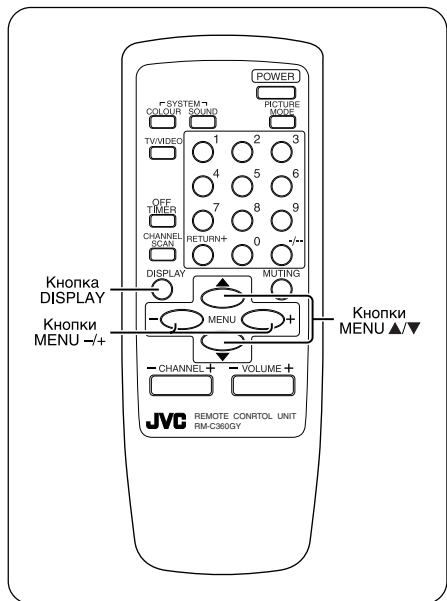

## ■ Основне керування

- 1 Натисніть кнопки MENU ▲/▼.  
Буде показано одне з 4 меню.

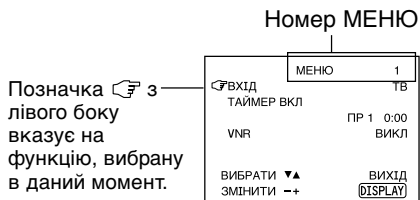

- 2 Натисніть кілька разів кнопку MENU ▲/▼, щоб вивести потрібне меню.

- Якщо Ви будете утримувати кнопку ▼, буде виведене наступне меню.
- Якщо вибрана функція знаходиться у першій строчці, натиснення на кнопку ▲ виведе попереднє меню.

- 3 Натисніть кілька разів кнопку MENU ▲/▼, щоб вивести потрібне меню.

- 4 Натисніть кнопки MENU +/-, щоб змінити установки функцій.

Приклад:

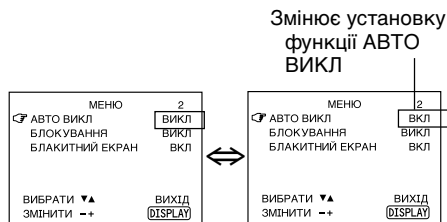

- Для деяких функцій метод керування може бути іншим.

- 5 Натисніть кнопку DISPLAY, щоб прибрати індикацію з екрану.

- Для отримання детальної інформації щодо керування меню за допомогою кнопок на передній панелі телевізора, зверніться до розділу "Керування меню" на стор. 18.

# Користування меню телевізора

## ТАЙМЕР ВКЛ

Ваш телевізор автоматично ввімкнеться і налаштується на встановлений канал після закінчення встановленого періоду часу.

- 1 Скористайтесь кнопками MENU ▲/▼, щоб вивести на екран меню “МЕНЮ 1”, а потім виберіть опцію “ТАЙМЕР ВКЛ”.

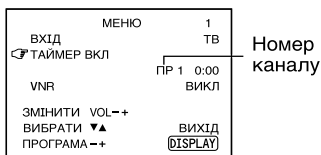

- 2 Скористайтесь кнопками MENU +/-, щоб вибрати канал, який Ви хочете переглянути при ввімкненні телевізора.
- 3 Скористайтесь кнопками VOLUME +/-, щоб вибрати період часу, після якого Ви хочете, щоб телевізор ввімкнувся.  
Функція ТАЙМЕР ВКЛ почне роботу.

- Кожного разу, коли Ви будете натискати кнопку, період часу буде

змінюватися з 15-хвилинними інтервалами (до максимального значення у 12 годин).

Щоб відмінити роботу функції ТАЙМЕР ВКЛ, натисніть кнопку VOLUME +/- і встановіть період часу у значення “0:00”.

- 4 Натисніть кнопку DISPLAY, щоб прибрати індикацію з екрану.
- Якщо Ви вимкнете живлення натиснувши головну кнопку живлення, функція ТАЙМЕР ВКЛ буде відмінена.
  - Якщо Ви не вимкнете телевізор після початку роботи функції ТАЙМЕР ВКЛ, канал буде автоматично змінено на той канал, який був вибраний для функції ТАЙМЕР ВКЛ.

**Якщо був досягнутий час, встановлений для функції ТАЙМЕР ВКЛ:**

Телевізор автоматично ввімкнеться і на екран буде виведений канал, встановлений для функції ТАЙМЕР ВКЛ.

- З міркувань безпеки телевізор автоматично вимкнеться, якщо протягом приблизно двох годин після його ввімкнення функцією ТАЙМЕР ВКЛ не буде зроблено жодних дій.
- Функції ТАЙМЕР ВКЛ та АВТО ВКЛ мають пріоритет перед функцією ТАЙМЕР ВКЛ.

## ВХІД

Ви можете переглядати зображення з відеомагнітофонів або інших пристроїв, приєднаних до Вашого телевізора.

- 1 Скористайтесь кнопками MENU ▲/▼, щоб вивести на екран меню “МЕНЮ 1”, а потім виберіть опцію “ВХІД”.

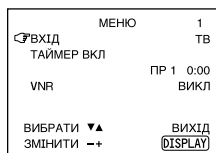

- 2 Скористайтесь кнопками MENU +/-, щоб вибрати опцію режим ВІДЕО.

Під час натиснення кнопок MENU +/- телевізор буде по черзі перемикатися в режим TV та режим ВІДЕО.

# Користування меню телевізора

## VNR (Система зниження відеOSHуму)

Ви можете зменшити шум зображення.

### 1 Скористайтесь кнопками MENU

▲/▼, щоб вивести на екран меню “МЕНЮ 1”, а потім виберіть опцію “VNR”:

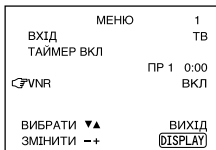

### 2 Скористайтесь кнопками MENU

-/+, щоб вибрати опцію “ВКЛ”.

Щоб відмінити функцію VNR, виберіть опцію “ВИКЛ”.

## АВТО ВИКЛ

Ви можете встановити Ваш телевізор на автоматичне вимкнення у разі, якщо після закінчення трансляції відсутній вхідний сигнал протягом 15 хвилин або довше.

### 1 Скористайтесь кнопками MENU

▲/▼, щоб вивести на екран меню “МЕНЮ 2”, а потім виберіть опцію “АВТО ВИКЛ”.

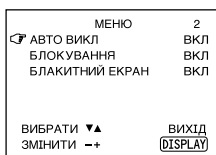

### 2 Скористайтесь кнопками MENU

-/+, щоб вибрати опцію “ВКЛ”.

Щоб відмінити функцію АВТО ВИКЛ, виберіть опцію “ВИКЛ”.

- Функція АВТО ВИКЛ не вимикає живлення телевізора.
- Функція АВТО ВИКЛ не буде працювати у режимі ВІДЕО.

## БЛОКУВАННЯ

Ви можете заблокувати кнопки керування на передній панелі телевізора.

Коли ця функція встановлена в положення “ВКЛ”, телевізором можна керувати лише за допомогою пульта дистанційного керування. Використовуйте цю функцію, щоб запобігти керуванню телевізором дітьми без згоди батьків.

### 1 Скористайтесь кнопками MENU

▲/▼, щоб вивести на екран меню “МЕНЮ 2”, а потім виберіть опцію “БЛОКУВАННЯ”.

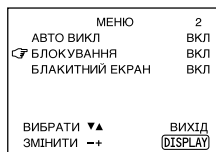

### 2 Скористайтесь кнопками MENU

-/+, щоб вибрати опцію “ВКЛ”.

Щоб відмінити функцію БЛОКУВАННЯ, виберіть опцію “ВИКЛ”.

- Дія функції БЛОКУВАННЯ відміняється при вимкненні живлення.

# Користування меню телевізора

---

## БЛАКИТНИЙ ЕКРАН

---

Якщо телевізійний сигнал не приймається або є нестабільним, телевізор може вимкнути звук і змінити зображення на синій екран.

- 1 Скористайтесь кнопками MENU ▲/▼, щоб вивести на екран меню “МЕНЮ 2”, а потім виберіть опцію “БЛАКИТНИЙ ЕКРАН”.

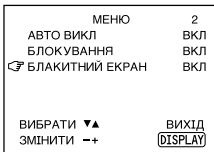

- 2 Скористайтесь кнопками MENU -/+ , щоб вибрати опцію “ВКЛ” .  
Щоб відмінити функцію БЛАКИТНИЙ ЕКРАН, виберіть опцію “ВИКЛ” .

- Для перегляду трансляції навіть при поганому сигналі, встановіть функцію БЛАКИТНИЙ ЕКРАН в положення “ВИКЛ” .
- Навіть якщо функція БЛАКИТНИЙ ЕКРАН встановлена в положення “ВИКЛ” , звуку може не бути.

# Користування меню телевізора

## ПОПЕРЕДНЯ НАСТРОЙКА

Ви можете запустити функцію ПОПЕРЕДНЯ НАСТРОЙКА.

- 1 Скористайтесь кнопками MENU ▲/▼, щоб вивести на екран меню “МЕНЮ 3”, а потім виберіть опцію “ПОПЕРЕДНЯ НАСТРОЙКА”.

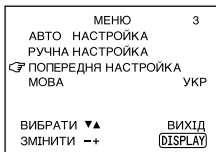

- 2 Натисніть кнопки MENU -/+. На екрані з'явиться логотип компанії JVC і запуститься функція ПОПЕРЕДНЯ НАСТРОЙКА. Для отримання більш детальної інформації зверніться до стор. 6.

## МОВА

Ви можете вибрати мову для екранної індикації.

- 1 Скористайтесь кнопками MENU ▲/▼, щоб вивести на екран меню “МЕНЮ 3”, а потім виберіть опцію “МОВА”.

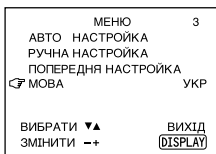

- 2 Скористайтесь кнопками MENU -/+ для вибору мови. Екранна індикація буде відображатися вибраною мовою.

## АВТО НАСТРОЙКА

Телевізор може автоматично призначити номери каналів всім телеканалам, які може приймати Ваш телевізор.

- 1 Скористайтесь кнопками MENU ▲/▼, щоб вивести на екран меню “МЕНЮ 3”, а потім виберіть опцію “АВТО НАСТРОЙКА”.

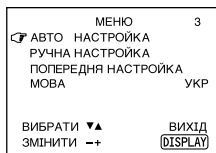

- 2 Скористайтесь кнопками MENU -/+ для запуску функції “АВТО НАСТРОЙКА”.

На екрані з'явиться індикація “ > > > ON SEARCH ”.

Після того, як будуть призначені номери каналів всім телеканалам, які може приймати Ваш телевізор, індикація зникне і робота функції АВТО НАСТРОЙКА буде завершена.

### Щоб зупинити роботу функції АВТО НАСТРОЙКА:

Натисніть кнопки MENU -/+.

- Функція АВТО НАСТРОЙКА не призначає телеканалу для каналу AV(каналу за номером 0).
- Якщо телевізор не може призначити телеканал, який Ви бажаєте переглянути, встановіть його вручну. Для отримання детальної інформації див. розділ. “РУЧНА НАСТРОЙКА” на стор. 15.

# Користування меню телевізора

## РУЧНА НАСТРОЙКА

Ви можете вручну призначити потрібні телеканали на бажані канали.

### 1 Скористайтесь кнопками MENU ▲/▼, щоб вивести на екран меню “МЕНЮ 3”, а потім виберіть опцію “РУЧНА НАСТРОЙКА”.

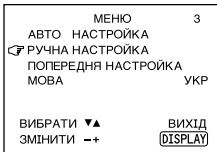

### 2 Натисніть кнопки MENU -/+.

На екрані з'явиться субменю.

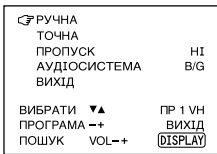

- Номер каналу відображається як номер PR. Наприклад, канал 1 буде показаний як PR1. Однак, канал AV буде відображатися як AV.

### 3 Скористайтесь кнопками MENU -/+ для вибору номеру каналу.

### 4 Скористайтесь кнопками VOLUME -/+, щоб почати пошук телеканала.

На екрані з'явиться індикація “>>>” або “<<<<”.

Коли телевізор знайде канал, індикація

“>>>” або “<<<<” зникне і телеканал буде призначений для вибраного номеру каналу.

- Якщо не відображається телеканал, який Ви бажаєте призначити, повторюйте пункт 4 до тих пір, поки телевізор не знайде телеканал, який Ви бажаєте призначити.
- Щоб зупинити роботу функції РУЧНА НАСТРОЙКА натисніть будь-яку кнопку крім кнопок VOLUME -/+.

### Якщо зображення є нечітким:

Проведіть точне налаштування телеканалу.

### 1 Скористайтесь кнопками MENU ▲/▼, щоб вибрати опцію “ТОЧНА”

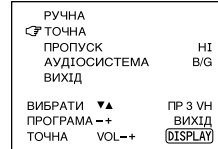

### 2 Утримуйте кнопки VOLUME -/+ для проведення точного налаштування

телеканалу таким чином, щоб отримати на екрані найкраще зображення.

Індикація “>” або “<” показує, що телевізор проводить точне налаштування телеканалу.

### Якщо звук є нечітким:

### 1 Скористайтесь кнопками MENU ▲/▼, щоб вибрати опцію “АУДИОСИСТЕМА”.

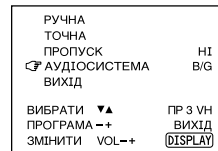

### 2 Скористайтесь кнопками VOLUME -/+, щоб вибрати відповідну систему звуку.

- Що стосується систем звуку у кожній країні або регіоні, див. таблицю “Системи трансляції” на стор. 20.

### 5 Скористайтесь кнопками MENU ▲/▼, щоб вибрати опцію “РУЧНА”.

### 6 Повторіть дії пунктів з 3 по 5, якщо Ви бажаєте призначити інший телеканал для каналу.

# Користування меню телевізора

## ПРОПУСК

Ви можете встановити функцію пропуску для каналів, які не бажаєте переглядати. Канали, для яких була встановлена функція пропуску, не можуть бути вибрані за допомогою кнопок CHANNEL +/- та CHANNEL SCAN.

- Канали, для яких не було призначено телеканалів, будуть автоматично пропускатися.

**1 Скористайтесь кнопками MENU ▲/▼, щоб вивести на екран меню “МЕНЮ 3”, а потім виберіть опцію “РУЧНА НАСТРОЙКА”.**

**2 Натисніть кнопки MENU +/-.**  
На екрані з'явиться субменю.

**3 Скористайтесь кнопками MENU ▲/▼, щоб вибрати опцію “ПРОПУСК”.**

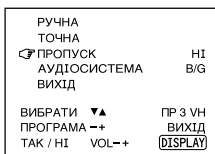

**4 Скористайтесь кнопками MENU +/- для вибору каналу, який Ви бажаєте пропустити.**

**5 Скористайтесь кнопками VOLUME +/-, щоб вибрати опцію “ТАК”.**  
Для каналу буде встановлена функція пропуску.  
Щоб відмінити дію функції ПРОПУСК, виберіть опцію “НІ”.

**6 Повторіть дії пунктів 4 та 5, якщо Ви бажаєте встановити функцію пропуску для іншого телеканалу.**

## Регулювання зображення

Ви можете відрегулювати зображення за власним бажанням.

**1 Скористайтесь кнопками MENU ▲/▼, щоб вивести на екран меню “МЕНЮ 4”.**

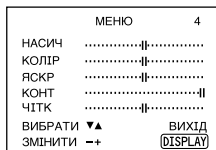

**2 Скористайтесь кнопками MENU ▲/▼, щоб вибрати опцію, а потім скористайтесь кнопками MENU +/- для її регулювання.**

НАСИЧ*	- : Більше червоного кольору	+ : Більше зеленого кольору
КОЛІР	- : Менш насичені кольори	+ : Більш насичені кольори
ЯСКР	- : Темніше	+ : Світліше
КОНТ	- : Нижче	+ : Вище
ЧІТК	- : М'якше	+ : Різкіше

\* Опція НАСИЧ (відтінок) відображається лише під час перегляду зображення у системах кольору NTSC3.58 або NTSC4.43.



# Користування кнопками на телевізори

На наступному малюнку зображені окремі моделі лише з метою роз'яснення. Ваш телевізор може відрізнятися від зображених.

## <AV-2106YE>

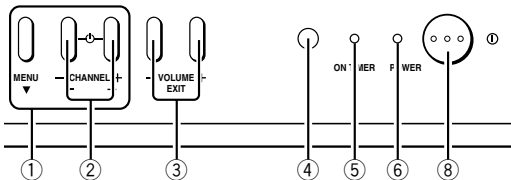

## <AV-2106TE>

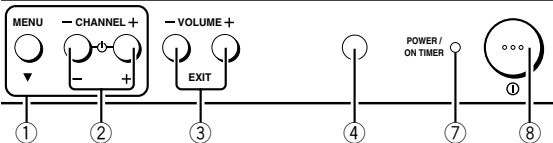

## <AV-2106WE>

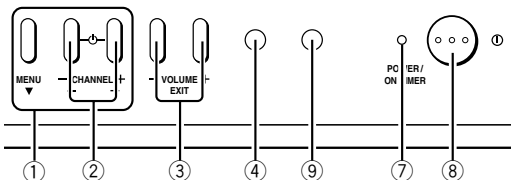

## <AV-2106BE>

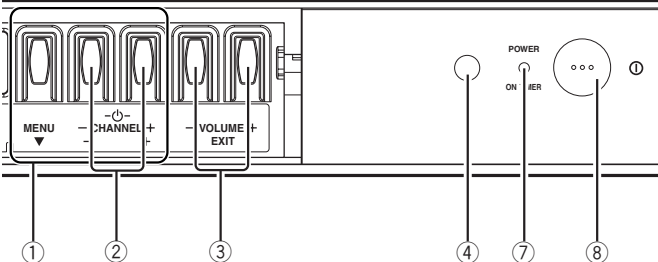

- ① Кнопка MENU
  - Кнопка MENU ▼
- ② Кнопки CHANNEL -/+
  - Кнопки MENU -/+
- ③ Кнопки VOLUME -/+
  - Кнопки EXIT (вихід) з MENU
- ④ Датчик пульту дистанційного керування
- ⑤ Індикатор ON TIMER
  - Індикатор горить під час роботи функції ТАЙМЕР ВКЛ.
- ⑥ Індикатор POWER
  - Коли головна кнопка живлення ввімкнена, індикатор горить червоним кольором.
- ⑦ Індикатор POWER/ON TIMER
  - Коли головна кнопка живлення ввімкнена, індикатор горить зеленим кольором.
  - Коли працює функція ТАЙМЕР ВКЛ, індикатор горить червоним кольором.
- ⑧ Головна кнопка живлення
- ⑨ Не має призначення

# Користування кнопками на телевізорі

## Основне керування

- Переконайтеся в тому, що функція БЛОКУВАННЯ встановлена у положення “ВИКЛ” .

Коли функція БЛОКУВАННЯ встановлена в положення “ВКЛ” , телевізором не можна керувати за допомогою кнопок керування на передній панелі телевізора.

Для отримання більш детальної інформації зверніться до розділу “БЛОКУВАННЯ” на стор. 12.

- 1 Скористайтесь кнопками **CHANNEL +/-**, щоб ввімкнути телевізор з режиму очікування.
- 2 Скористайтесь кнопками **CHANNEL +/-**, щоб вибрати канал.
- 3 Скористайтесь кнопками **VOLUME +/-**, щоб відрегулювати гучність звуку.
- 4 Щоб вимкнути телевізор, натисніть головну кнопку живлення для вимкнення подачі живлення.

Для перемикання режиму **TV** в режим **VIDEO**:

- Виберіть режим **ВІДЕО** для функції **ВХІД** у меню “МЕНЮ 1” .

## Керування меню

Ви можете керувати функціями меню за допомогою кнопок керування на передній панелі телевізора .

- 1 Натисніть кнопку **MENU ▼**, щоб вивести меню на екран.
- 2 Натисніть кнопку **MENU ▼** кілька разів, щоб вивести на екран потрібне меню.
- 3 Натисніть кнопку **MENU ▼**, щоб вибрати потрібну функцію або опцію.
- 4 Скористайтесь кнопками **MENU +/-** або **VOLUME +/-**, щоб здійснити потрібну операцію.  
Для отримання більш детальної інформації звертайтеся до опису кожної функції.
- 5 Скористайтесь кнопками **VOLUME +/-**, щоб прибрати меню з екрану.

Щоб прибрати з екрану субменю:

- 1 Натисніть кнопку **MENU ▼**, щоб вибрати опцію “ВИХІД” .

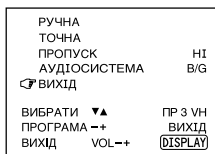

- 2 Скористайтесь кнопками **VOLUME +/-**, щоб прибрати меню з екрану.

# Пошук несправностей

---

Якщо на екрані немає зображення або телевізор не працює належним чином перевірте, чи не виникла проблема через перелічені нижче причини. Якщо проблема залишиться навіть після запровадження вказаних заходів, будь ласка, зверніться до спеціаліста з технічного обслуговування.

## Телевізор неможливо ввімкнути

---

- Натисніть головну кнопку живлення на телевізорі.
- Приєднайте шнур живлення до розетки змінного струму.

## Екран має синій колір

---

- Перевірте, чи не ввімкнена функція БЛАКИТНИЙ ЕКРАН? (див. стор. 13.)

## Не працює пульт дистанційного керування

---

- Замініть батареї. (див. стор. 3.)

## Не працюють кнопки на передній панелі телевізора

---

- Вимкніть функцію БЛОКУВАННЯ. (див. стор. 12.)

## Телевізор із запізненням реагує на команди

---

- Натисніть головну кнопку живлення на телевізорі, щоб вимкнути живлення. Натисніть головну кнопку живлення ще раз, щоб ввімкнути телевізор. Якщо телевізор повернеться до нормального стану, це не є несправністю.

## Телевізор раптово вимикається

---

- Перевірте, чи не ввімкнена функція ТАЙМЕР ВИКЛ? (див. стор. 9.)
- Перевірте, чи не ввімкнена функція АВТО ВИКЛ? (див. стор. 12.)
- Чи робили Ви які-небудь дії протягом приблизно двох годин після того, як телевізор був ввімкнений за допомогою функції ТАЙМЕР ВКЛ? (див. стор.11.)

Якщо Ви не робили жодних дій протягом приблизно двох годин, телевізор автоматично вимкнеться з міркувань безпеки.

## Нечіткий звук

---

- Натисніть кнопку SOUND SYSTEM для вибору іншої системи звуку. (див. стор. 8.)

## Нечітке зображення

---

- Натисніть кнопку COLOUR SYSTEM для вибору іншої системи кольору. (див. стор. 8.)
- Відрегулюйте установки зображення. (див. стор. 16.)
- Встановіть режим зображення у положення СТАНДАРТНИЙ. (див. стор. 8.)
- Якщо шум (сніг) повністю блокує зображення, перевірте наступні пункти.
  - Чи приєднані телевізор та антена належним чином?
  - Чи не пошкоджений кабель антени?
  - Чи спрямована антена у вірному напрямку?
  - Чи працює взагалі антена?
- Якщо телевізор або антена зазнають перешкод від іншого обладнання, на зображенні можуть з'являтися полоси або шум. Перемістіть подалі від телевізора все обладнання, яке може завдавати перешкод.
- Якщо телевізор або антена зазнають перешкод від сигналів, які відзеркалюються від гір або будинків, може з'явитися подвоєння зображення. Змініть напрямок антени або замініть її антеною з кращою спрямованістю.
- Коли на екрані відображається біле і яскраве нерухоме зображення (таке, як біла сукня), біла частина може виглядати кольоровою. Після зникнення зображення з екрану, неприродні кольори теж зникнуть.

## Телевізор раптово вмикається

---

- Перевірте, чи не ввімкнена функція ТАЙМЕР ВКЛ? (див. стор. 11.)

## Раптово змінюється телеканал

---

- Перевірте, чи не ввімкнена функція ТАЙМЕР ВКЛ? (див. стор. 11.)

## Зображення набуло непевних кольорів

---

- Якщо на зображенні з'явилися кольорові плями, від'єднайте штепсельну вилку телевізора від розетки змінного струму на 20 хвилин.

# Технічні характеристики

## Високочастотні системи звуку

B, G, I, D, K, K1

## Системи кольору

PAL, SECAM, NTSC 3.58/4.43 МГц (лише в режимі VIDEO)

## Канали, що можуть прийматися

Канали нижнього діапазону коротких хвиль VHF (VL), канали верхнього діапазону коротких хвиль VHF (VH), канали ультракоротких хвиль UHF (U).

Приймаються кабельні канали у діапазоні середніх хвиль, коротких хвиль і ультракоротких хвиль.

## Зовнішній вхід / вихід

ВХІД: вхід VIDEO (RCA), вхід AUDIO (RCA)  
ВИХІД: вихід VIDEO (RCA), вихід AUDIO (RCA)  
Гніздо для навушників: стереофонічне міні-гніздо (3,5 мм у діаметрі)

## Акcesуари

- Пульт дистанційного керування : RM-C360GY
- Сухі батареї типу AA/ R6/ UM-3 - 2 шт.

Дизайн і технічні характеристики можуть змінюватися без

попереднього повідомлення.

Регіон	Країна або регіон	Система	
		Кольору	Звуку
Азія, Близький Схід	Бахрейн, Кувейт, Оман, Катар, Об'єднані Арабські Емірати, Йемен і т.д. Індонезія, Малайзія, Сінгапур, Таїланд, Індія і т.д.	PAL	B/G
	Китай, В'єтнам і т.д.	PAL	D/K
	Гонконг і т.д.	PAL	I
	Іран, Ліван, Саудівська Аравія і т.д.	SECAM	B/G
Європа	Росія і т.д.	SECAM	D/K
	Чехія, Польща і т.д.	PAL	D/K
	Німеччина, Голландія, Бельгія і т.д.	PAL	B/G
	Великобританія і т.д.	PAL	I
Океанія	Австралія, Нова Зеландія і т.д.	PAL	B/G
Африка	Південно-Африканська республіка і т.д.	PAL	I
	Нігерія і т.д.	PAL	B/G
	Єгипет, Марокко і т.д.	SECAM	B/G

# JVC